



• • • the passion for moving

M1



Traino



• • • the passion for moving

M1

 1.000 kg  4,0 km/h  15 %





M1

Spingitore elettrico industriale compatto

 1.000 kg  4,0 km/h  15 %

- per carrelli fino a **1.000 kg**;
- il più **compatto** della gamma;
- operatività 24/7 grazie al **pacco batterie intercambiabile**;
- regolazione della **velocità di marcia a 5 livelli**;
- vasta gamma di **ganci standard o personalizzabili** su richiesta.



Scheda tecnica

Nome modello	M1
Certificazione	CE
Capacità di traino	1.000 kg
Velocità massima	4,0 km/h
Batterie	AGM 30 Ah
Peso (senza batterie)	40 kg
Lunghezza	943 mm
Larghezza	439 mm
Altezza	978 mm
Diametro sterzata	0,90 m

Prestazioni su pendenza

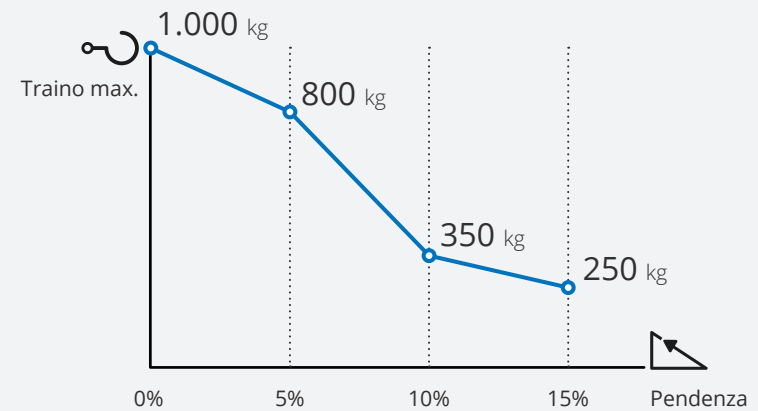

Fermo restando invariata la forza al gancio espressa in N, la capacità di traino espressa in kg può variare in base a: tipo di terreno sul quale viene effettuato il traino, utilizzo o meno di zavorre e tipo di ruote montate su macchina e rimorchio.

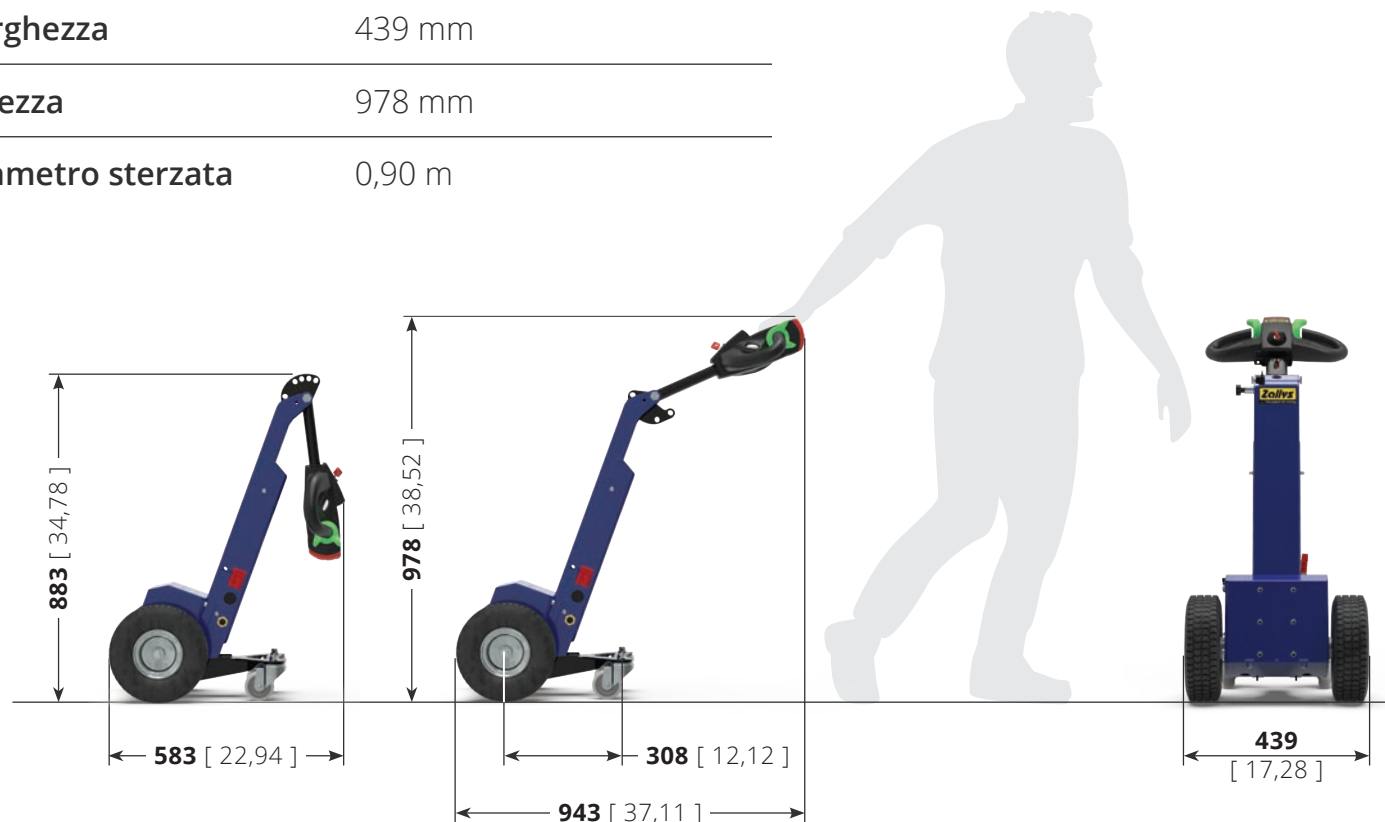

Unità:
mm [inch]

Guida ergonomica



La **testata di M1** è stata studiata e realizzata per rendere più ergonomico l'utilizzo della macchina da parte dell'operatore, garantendo il **giusto comfort su un uso prolungato** durante il turno di lavoro. Il suo **design ergonomico** permette di avere **tutti i comandi a portata di mano**.

La struttura è composta da materiali resistenti in caso di urti accidentali.



Operatività 24/7



I pacchi batterie sono **leggeri e facilmente intercambiabili** in modo da poter coprire **più turni di lavoro**: quando se ne scarica uno si può metterlo in carica e sostituirlo immediatamente con uno già carico, in questo modo **la macchina sarà sempre attiva!** Questo sistema si rivela particolarmente importante nel caso di lavoro su più turni. Le batterie sono ad **AGM** e quindi **non necessitano di manutenzione** e sono protette da una robusta scocca antiurto a doppia camera in PE. Per questa macchina sono disponibili da **30 Ah**.

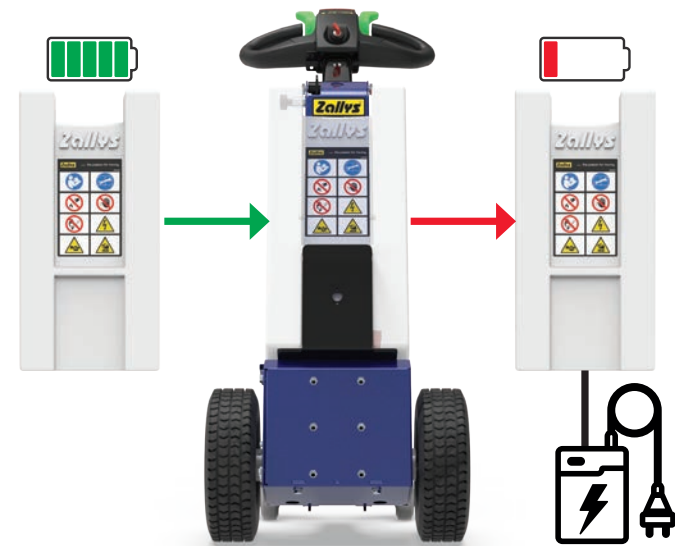

Timone reclinabile

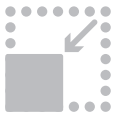

Con un semplice gesto è possibile ripiegare il timone, quasi dimezzando l'ingombro della macchina, che può essere così riposta occupando pochissimo spazio o caricata facilmente su furgoni e camion per il trasporto.



Sicurezza

Come tutti i veicoli Zallys, **M1** è dotato **di serie** di numerosi sistemi per garantire la **massima sicurezza** all'operatore durante l'utilizzo, contribuendo a creare un ambiente di lavoro sano e produttivo senza rischi di infortuni o malattie professionali. I sistemi di sicurezza integrati sono:

- **Pulsante antischiacciamento** su testata;
- Comandi di marcia ad **azione mantenuta**;
- **Elettrofreno** sempre attivo in assenza di tensione;
- Connettore per l'**interruzione dell'alimentazione**.

Inoltre, sono disponibili i seguenti **dispositivi opzionali**, acquistabili come accessori:

- **Lampeggiatore LED**;
- Pulsante a fungo per **arresto di emergenza** sulla testata;
- **Tastiera numerica** per accensione.



Zavorre modulari

Il **sistema modulare di zavorre** di Zallys **M1** conferisce flessibilità nell'aumentare le performance della macchina: la singola unità pesa appena **3 kg**, quindi un singolo operatore può aggiungere o togliere peso a seconda delle esigenze, senza bisogno di sistemi di sollevamento esterni. Ciò evita di sollevare pesi eccessivi, eliminando così i relativi rischi per la salute.

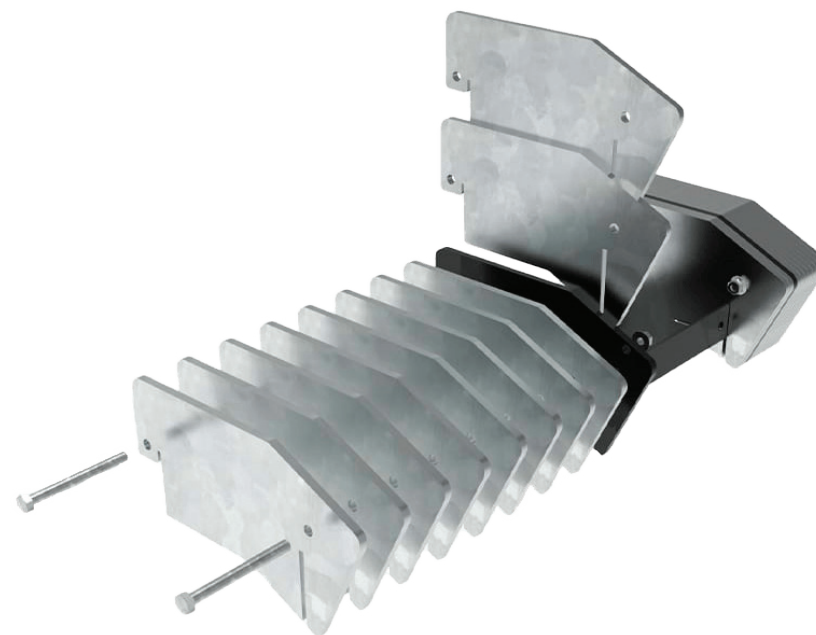

Ganci di connessione



M1 dispone di un'ampia gamma di **ganci di connessione**, meccanici o elettrici, per essere versatile e adatto a numerose applicazioni.



Gancio a spina

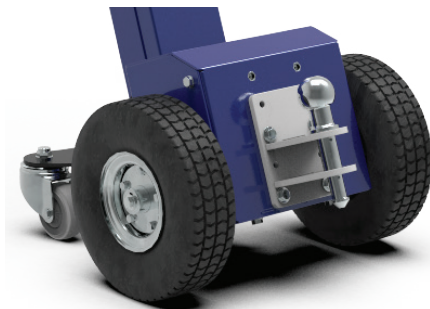

Gancio multifunzione
sfera / spina



Gancio per Roll-Box



 Gancio a pinza
elettrica



Gancio per bidoni

Esempi di Applicazioni

Settori di applicazione:



LOGISTICA INDUSTRIALE



INDUSTRIA TESSILE



LINEE PRODUTTIVE



SUPERMERCATI & GDO



Industria Metallurgica 



Industria Tessile 



Linee produttive 



Ospedali 



Supermercati & GDO 



Vivai 

Versioni alternative

M1 è disponibile nella versione standard oppure nella versione in **acciaio INOX AISI 316**.



M1

Versione standard

M1 è la soluzione compatta per eliminare la movimentazione manuale dei carichi anche negli spazi più ristretti.



M1 | AISI 316

Struttura in acciaio INOX AISI 316

Su richiesta, **M1** può essere costruito interamente in **acciaio INOX AISI316**, per l'utilizzo in ambienti particolarmente difficili con presenza di agenti corrosivi o acqua marina, e in situazioni dove sono richiesti alti standard di igiene e pulizia, come all'interno di industrie del settore alimentare o farmaceutico e in camere sterili.



1996



2006



2016



www.zallys.com

Contatti:

sales@zallys.com

+39 0445 366785

Zallys srl srl - Via Palazzina 1, Sarcedo 36030 (VI) - Italia